

HiSazo

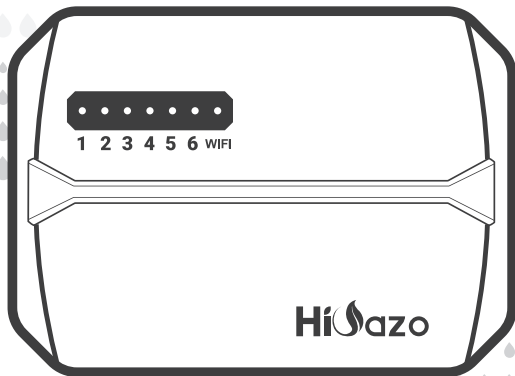

ASPERSOR INTELIGENTE CONTROLADOR

HO-SC-6W

MANUAL DE USUARIO

01 LO QUE OBTENDRÁS

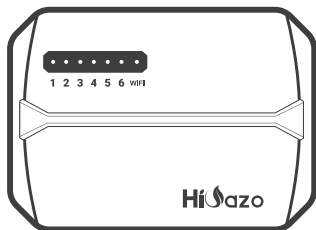

Placa frontal magnética

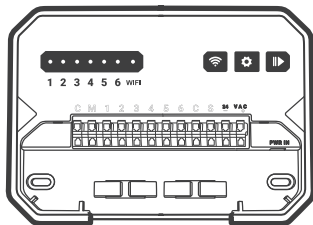

Controlador inteligente de rociadores

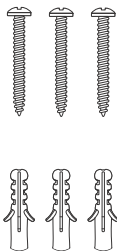

3xTornillos con anclajes

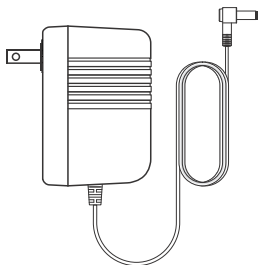

Adaptador de corriente
(Salida 24VAC 1W)

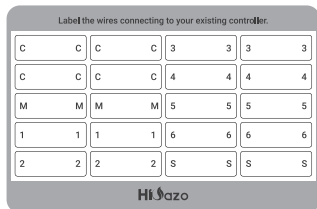

Etiqueta autoadhesiva

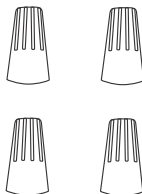

Conectores de cableado roscados
(4PCS)



Destornillador de cabeza plana



02 HERRAMIENTAS QUE NECESITARÁS



Acceso Wi-Fi de 2.4 GHz

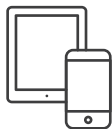

Teléfono inteligente o tableta



Destornillador



Martillo

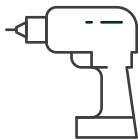

Taladro eléctrico

◆ **Especificaciones electricas**

| | |
|-------------------------|---|
| Entrada del adaptador | USA-AC120V 60Hz AU-AC230~240V 50Hz EU-AC230V 50Hz UK-AC240V 50Hz |
| Salida del adaptador | AC24V 1000mA |
| Entrada del controlador | AC24V 1000mA |
| Salida de zona (AC24V) | comptible with AC24V control valve |
| Válvula maestra/bomba | AC24V |

◆ **Requisitos de instalación de la aplicación**

- Dispositivo compatible con iOS o Android (iOS 12/Android 17 y superior)
- Señal de red inalámbrica de 2.4 GHz disponible en el lugar de instalación

◆ **Conectividad & seguridad**

- 802.11 B/G/N20
- Canales 1 a 14 a 2,4GHz(CH1-11 para US/CA,CH1-13 para EU/CN)
- Soporta modos de seguridad WEP/WPA/WPA2/WPA2 PSK(AES)
- Soporta Bluetooth 4.2 Low Energy (Sólo para emparejamiento de conexión)
- Garantía del producto: 2 años

◆ **Dimensiones del producto**

- Tamaño del controlador : 15.5*12*3.5cm
- Peso del producto : 224g

03 TERMINAL DE CONEXIÓN

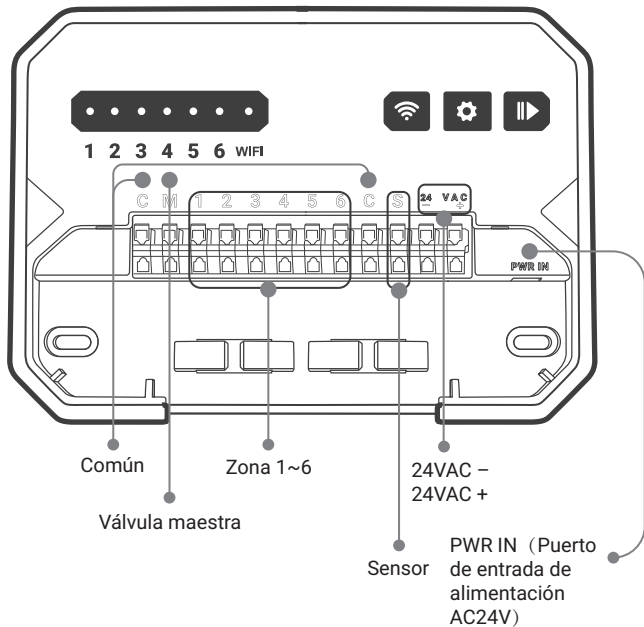



04 NECESITAS AYUDA?



Todavía tiene problemas con la configuración, escanee el código QR para ver el video de configuración.

Si este manual no tiene lo que está buscando o necesita ayuda, por favor prepare el pedido y contáctenos antes de devolver el producto a la tienda.

Correo electrónico: support@inkbird.com



05 PASOS DE INSTALACIÓN

Paso 1: Retire su antiguo controlador

Primero, pruebe su antiguo controlador para asegurarse de que funcione correctamente. Luego, use las etiquetas autoadhesivas incluidas para marcar todas las líneas que ha conectado. Finalmente, retire el controlador antiguo.

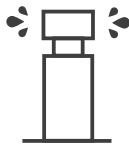

Revise todos los
aspersores



Marcar todas
las líneas



Quitar controlador
antiguo

Paso 2: Marque las ubicaciones de los tornillos

① Asegúrese de que la distancia entre el dispositivo y la toma de corriente sea inferior a 6 pies (1.8 metros).

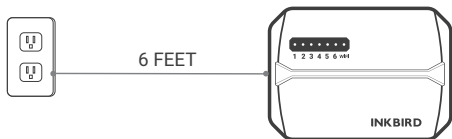

② Use la plantilla de montaje para marcar la ubicación para la instalación. Luego use el taladro eléctrico para perforar agujeros en las ubicaciones de montaje marcadas. Finalmente, use el martillo para instalar los anclajes de tornillo en la pared.

③ Asegure el tornillo superior. Preste atención para dejar una distancia adecuada entre la tuerca y la pared para colgar el controlador.

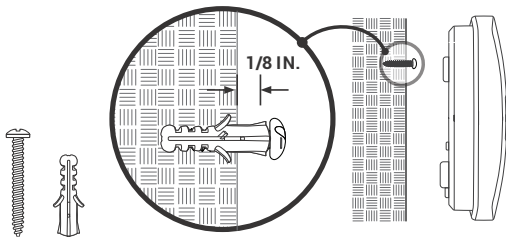

Paso 3: Instale su nuevo controlador

Cuelgue su nuevo controlador en la tuerca. Luego asegure el controlador con dos tornillos en la parte inferior.

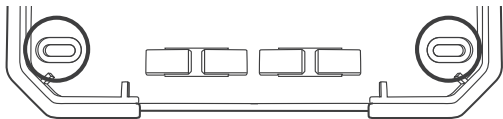

Paso 4: Conexión de cables

Adjunte las etiquetas de los cables marcados a su nuevo dispositivo.

C Cables comunes (opcional)

El puerto común generalmente está marcado con C. Se puede insertar un cable común en cualquier orificio para cables marcado con C.

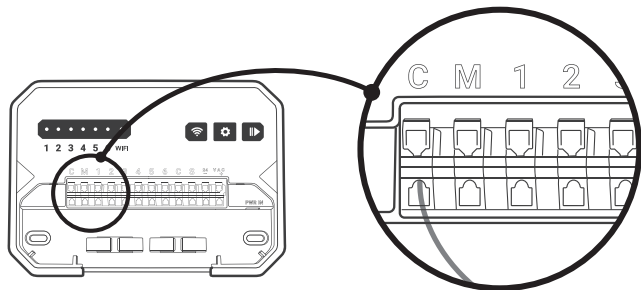

1~6 Cables de 1~6 zonas

Los cables de zona corresponden al área a regar, los cuales deben insertarse en el número etiquetado.

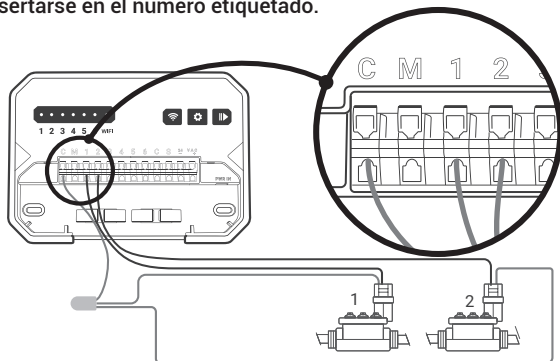

M Válvula Mater

La válvula maestra generalmente está marcada con M. Si se requiere la válvula maestra, debe conectarse al puerto M.

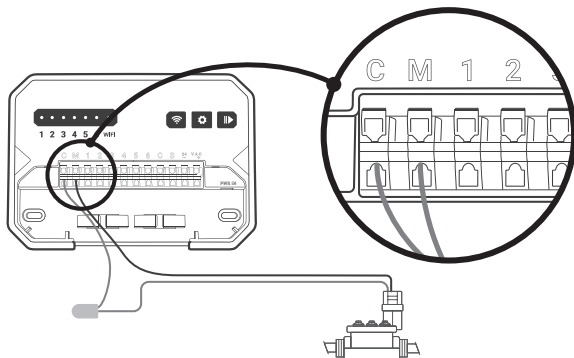

S**24VAC-****Cable del sensor (opcional)**

Puede conectar 1 sensor de lluvia a los puertos marcados con S y 24VAC-.

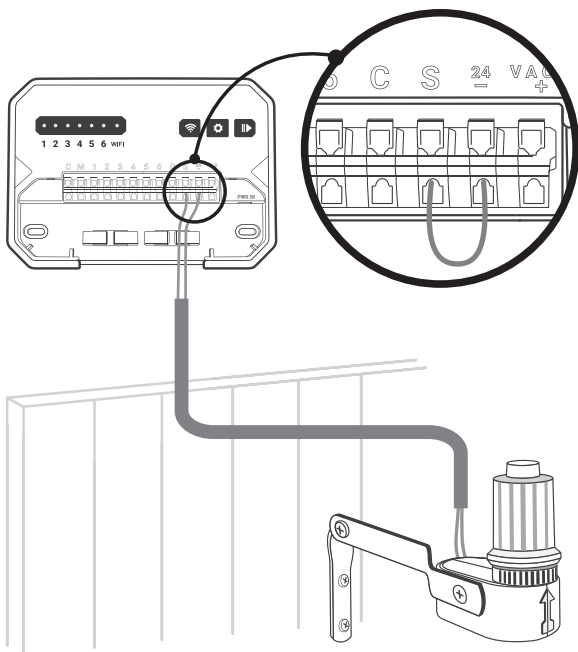

PWR-IN

Inserte el conector de alimentación hacia arriba en la toma de corriente en la parte inferior derecha del conducto del cable. Luego enchufe el adaptador de corriente en una toma de corriente.

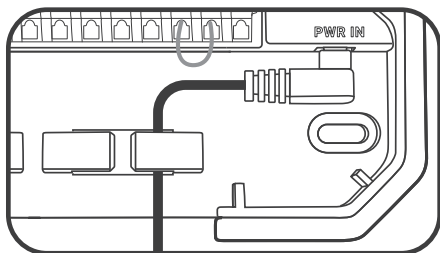

Paso 5: Descarga la APLICACIÓN



Busque la palabra clave "INKBIRD" en App Store o Google Play, o escanee el código QR a la izquierda para descargar e instalar la aplicación.

Paso 6: Conéctese a Wi-Fi

Abra la aplicación INKBIRD y haga clic en "+" en la esquina superior derecha para agregar un dispositivo. Luego, siga las instrucciones de la aplicación para completar la conexión WiFi. Tenga en cuenta que este controlador solo es compatible con redes WiFi de 2.4 GHz. Después de que la conexión sea exitosa,  el ícono del controlador siempre estará encendido.

Enhorabuena! Ya está listo para utilizar el nuevo programador.
Empecemos un nuevo viaje de riego!

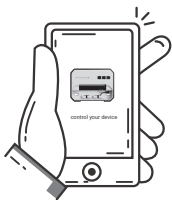

Remotely control
your device



Create your smart
IoT home

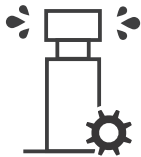

Optimize your
watering schedule



06 GUÍA DE SOLUCIÓN DE PROBLEMAS

Qué puedes hacer si la conexión Wi-Fi o las instalaciones de riego no funcionan? Aquí hay algunas razones posibles y soluciones relativas como referencia. Esperamos que sean útiles. Si tiene más preguntas, no dude en contactarnos en support@inkbird.com.

Problema de conexión Wi-Fi (Qué pasa si la conexión Wi-Fi falla?)

1. Asegúrese de que el enrutador de su hogar esté conectado a un canal Wi-Fi de 2,4 GHz. Este producto solo es compatible con enrutadores Wi-Fi de 2,4 GHz.
2. Asegúrese de que la distancia entre el enrutador y el controlador esté dentro del rango de conexión. Y los obstáculos como las paredes afectarán la conexión inalámbrica.

3. Asegúrese de que su teléfono inteligente tenga Bluetooth habilitado. Con la asistencia de Bluetooth, el controlador puede conectarse a su teléfono inteligente más rápido.

4. Asegúrese de que la función Wi-Fi en el controlador permanezca en el estado de conexión y que el icono de Wi-Fi (●) parpadee rápido/lentamente. De lo contrario, mantenga presionado el botón  durante 2 segundos para restablecer el estado de la conexión Wi-Fi.

Problema del dispositivo

(Qué sucede si el controlador no funciona correctamente)

1. Después de enchufar la fuente de alimentación, si la pantalla/luz indicadora no se enciende, verifique que el adaptador de corriente esté completamente insertado en el puerto de alimentación y asegúrese de que el interruptor de alimentación principal esté encendido.

2. Después de habilitar el modo de riego automático, si el controlador no ejecuta el riego, verifique que todos los cables estén conectados correctamente y asegúrese de que la válvula de agua sea compatible con el voltaje de control de 24 VCA.

Problema de configuración

(Cómo restablecer Wifi o el dispositivo?)

Mantenga presionado el botón  durante 2 segundos para restablecer el Wi-Fi.

Problema de pantalla





(Qué sucede si la pantalla/luz indicadora no se enciende?)

1. Asegúrese de que el adaptador de corriente funcione correctamente.

2. Asegúrese de que la fuente de alimentación esté correctamente conectada al puerto POWER IN.



07 FUNCIÓN DESCRIPCIÓN

| | |
|--------------|--|
| Function | Presione el botón |
| Riego manual | Presione el botón  para ingresar al modo de configuración y las luces indicadoras de cada canal se encenderán. Al configurar el canal uno, el indicador del canal uno parpadea. Presione el botón  para cancelar el riego manual de ese canal e ingrese la configuración del siguiente canal. Presione el botón  para confirmar la configuración y avanzar para configurar el siguiente canal. Presione el botón  para salir de la configuración y comenzar el riego (dentro de los 30 minutos). |
| Saltar | Durante el riego, presiona  para cancelar el riego en esta zona. |

INKBIRD TECH.C.L.

support@inkbird.com

Factory address: 6th Floor, Building 713, Pengji Liantang Industrial Area, NO.2 Pengxing Road, Luohu District, Shenzhen, China

Office address: Room 1803, Guowei Building, NO.68 Guowei Road, Xianhu Community, Liantang, Luohu District, Shenzhen, China



V1.0