

INKBIRD

INTELLIGENTES KÜHLERSTEUERVENTIL BENUTZERHANDBUCH

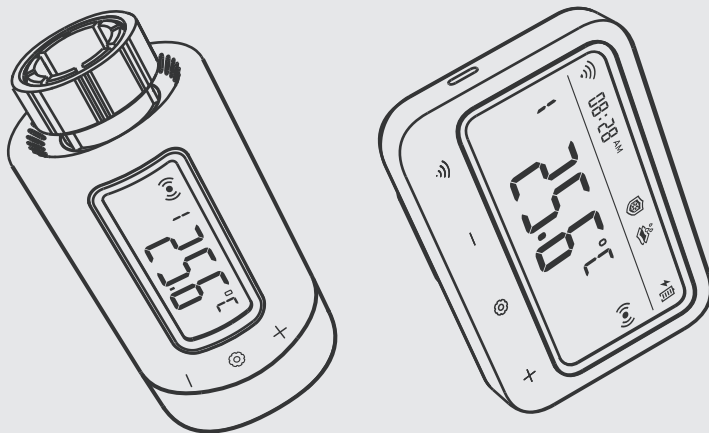

IRC-RW1

Zum herunterladen scannen



Bitte bewahren Sie dieses Handbuch zum Nachschlagen ordnungsgemäß auf. Sie können auch den QR-Code unten scannen, um unsere offizielle Website mit Videos zur Produktnutzung zu besuchen. Bei Nutzungsproblemen können Sie uns gerne unter support@ink-bird.com kontaktieren.

INHALT

01 <i>Übersicht</i>	01
02 <i>Sicherheitshinweise</i>	01
03 <i>Technische Daten</i>	02
04 <i>Packungsinhalt</i>	03
05 <i>Produktdiagramm</i>	04
06 <i>Bedienungsanleitung</i>	06
07 <i>Loslegen</i>	07
08 <i>Anleitung zur erstmaligen Nutzung der INKBIRD AP</i>	11
09 <i>So koppeln Sie das Gateway mit der APP</i>	12
10 <i>Hauptschnittstelle der INKBIRD APP</i>	15
11 <i>Parametereinstellung</i>	20
12 <i>Leitfaden zur Fehlerbehebung</i>	24
13 <i>Gateway-Bedienungsanleitung</i>	25
14 <i>Bedienungsanleitung für Steuerventile</i>	42
15 <i>Vorsichtsmaßnahmen für den Gebrauch</i>	50
16 <i>Kundendienst</i>	50

01 *Übersicht*

Das intelligente Heizkörperregelventil von INKBIRD hilft Ihnen, die Heizkörpertemperatur präzise zu erfassen und sie effizient im gewünschten Temperaturbereich zu regeln. Durch die sequentielle Verknüpfung von Regelventil, Wi-Fi-Gateway und Smartphone können Sie das intelligente Heizkörperregelventil jederzeit und überall frei über Ihr Smartphone steuern, einschließlich der Feineinstellung der Lufttemperatur und der Überprüfung des Temperaturverlaufs. Dieses Regelventil verfügt über mehrere Schutzfunktionen wie Frostschutz, Kalkschutz und Urlaubsmodus. Es handelt sich um ein effizientes Produkt mit Energieeinsparung und Emissionsreduzierung, das im Winter Heizkosten spart und Ihr Zuhause auch in kalten Wintern warm und komfortabel hält.

02 *Sicherheitshinweise*

- Wie alle elektronischen Produkte sollte dieses Gerät außerhalb der Reichweite von Kindern aufbewahrt werden.
- Verwenden Sie dieses Produkt nicht in Bereichen, in denen elektronische Produkte verboten sind.
- Schützen Sie dieses Produkt vor Staub, Feuchtigkeit und übermäßiger Hitze. Nur in trockenen Räumen verwenden.
- Verwenden Sie dieses Produkt nicht in einer feuchten Umgebung, um Spritzwasser zu vermeiden.
- Setzen Sie dieses Produkt keinen heftigen Stößen aus.
- Um Erstickungsgefahr zu vermeiden, bewahren Sie das Verpackungsmaterial außerhalb der Reichweite von Kindern auf.
- Biegen Sie das Netzkabel nicht und drücken Sie es nicht.
- Wenn das Gerät beschädigt ist, schalten Sie es nicht ein und benutzen Sie es nicht weiter.
- Versuchen Sie nicht, dieses Gerät selbst zu warten oder zu reparieren.

03 Technische Daten

<i>Produktmodell</i>	<i>IRC-RW1</i>
<i>Bildschirm</i>	<i>LCD Bildschirm; Der Bildschirm am Steuerventil verfügt über eine manuelle Drehfunktion für eine einfache Anzeige.</i>
<i>Energiequelle</i>	<i>Wi-Fi-Gateway: Stromversorgung über Lithium-Batterie, DC 5 V, 1 A; Steuerventil: 2 * AA-Trockenbatterien (nicht im Lieferumfang enthalten)</i>
<i>Temperatur-Heizbereich</i>	<i>0.0°C~35.0°C</i>
<i>Alarmbereich für hohe Temperaturen</i>	<i>-10-50°C</i>
<i>Alarmbereich für niedrige Temperaturen</i>	<i>-10-50°C</i>
<i>Kalibrierungsbereich</i>	<i>-4.9°C~4.9°C</i>
<i>Zeiteinstellbereich</i>	<i>00:00~23:59</i>
<i>Maximaler Zeitraum kann eingestellt werden</i>	<i>11</i>
<i>Maximale Anzahl anschließbarer Geräte</i>	<i>Bis zu 5 Regelventile können angeschlossen und über ein mit dem Gateway verbundenes Smartphone gesteuert werden.</i>
<i>Aufforderung zur Energieeinsparung</i>	<i>Erinnert den Benutzer daran, die Batterien auszutauschen, wenn die Batterieleistung des Steuerventils zu niedrig ist.</i>
<i>Wi-Fi-Gateway-Dimension</i>	<i>110*80*48.7mm</i>
<i>Abmessungen des Steuerventils</i>	<i>Ø 57*110.9mm</i>
<i>Garanzzeit</i>	<i>2 Jahre</i>
<i>Verbindungsbereich</i>	<i>Bis zu 180 Meter Kommunikationsentfernung zwischen dem Wi-Fi-Gateway und dem Steuerventil</i>

04 Packungsinhalt



Wi-Fi Gateway

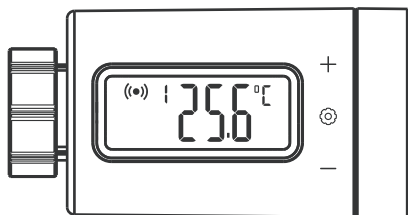

Regelventil

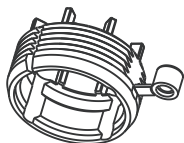

RAVL-Anschluss



RAV-Anschluss



Runder Ring

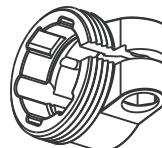

RA-Anschluss

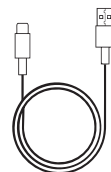

Typ-C-USB-Kabel

05 Produktdiagramm

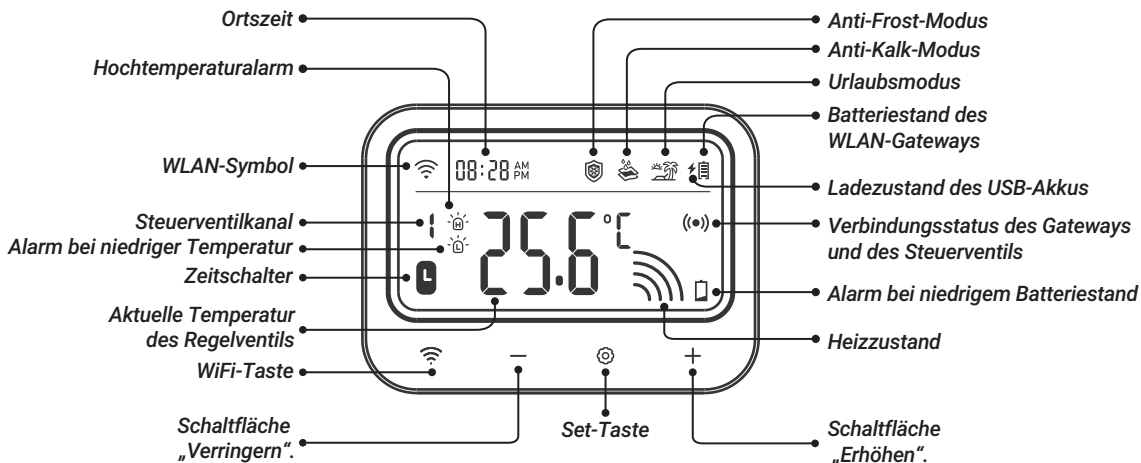

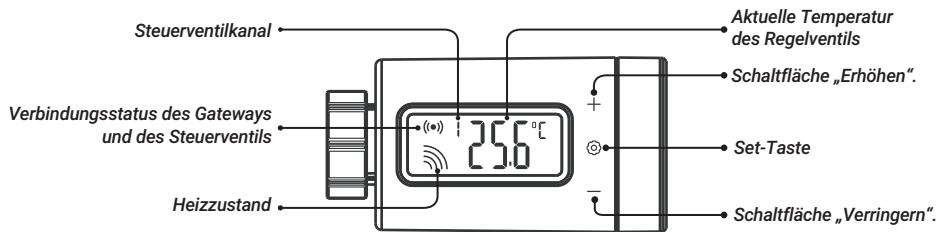

Manuelle Bildschirmdrehfunktion

Für eine einfachere Anzeige drücken Sie kurz die +-Taste, um den Bildschirm um 180 Grad zu drehen.

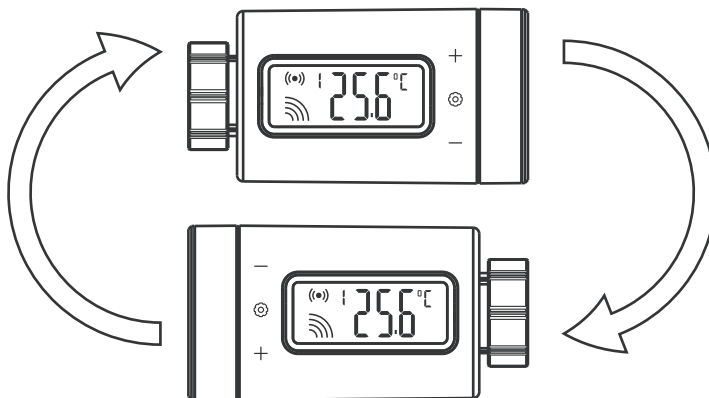

06 Bedienungsanleitung

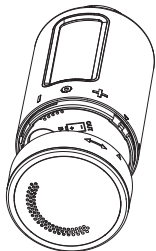

Prüfen Sie, ob das Regelventil mit dem Heizkörper kompatibel ist

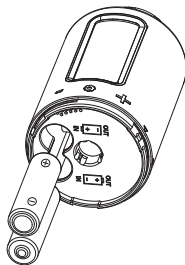

Batterie in das Steuerventil einbauen

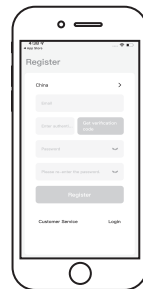

Laden Sie die App herunter und registrieren Sie sie



Fügen Sie das Gateway-Gerät zur App hinzu

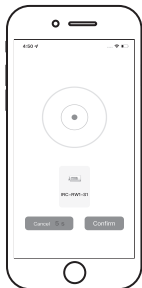

Überprüfen Sie, ob das Steuerventil mit dem Gateway gekoppelt ist

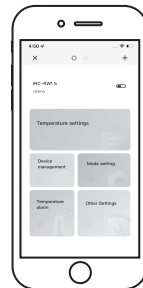

Schließen Sie die Installation ab und beginnen Sie mit der Anpassung der Parameter

07 **Beginnen Sie**

7.1 Batterieinstallation

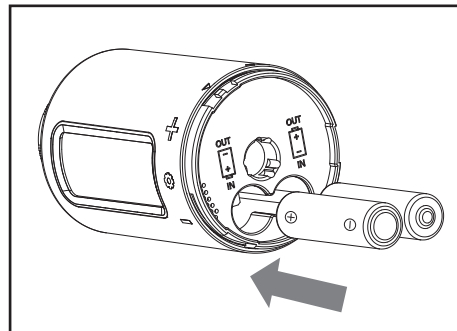
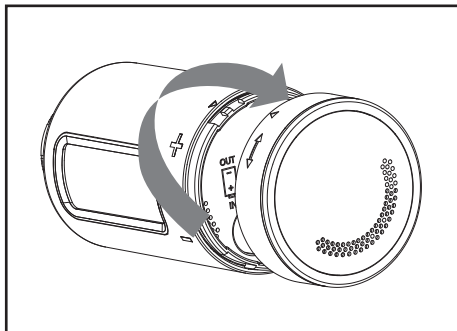

⚠ Vorsichtsmaßnahmen zur Batterie:

- Achten Sie beim Einlegen der Batterien auf die richtige Polarität.
- Wenn Sie das Gerät längere Zeit nicht benutzen, entfernen Sie bitte den Akku aus dem Gerät, um das Risiko eines Auslaufens zu vermeiden.
- Bitte bewahren Sie den Akku außerhalb der Reichweite von Kindern auf, um ein versehentliches Verschlucken und Verbrennungen zu verhindern. Laden Sie verbrauchte Batterien nicht wieder auf und versuchen Sie nicht, sie durch Erhitzen oder auf andere Weise zu reaktivieren. Schließen Sie die Batterie nicht kurz. Wenn Sie versehentlich eine Zelle oder Batterie verschlucken, suchen Sie bitte sofort einen Arzt auf.

7.2 Installation des Steuerventils

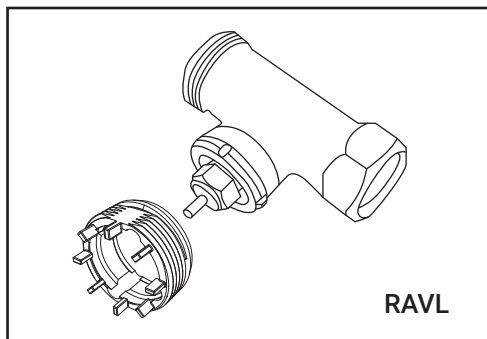
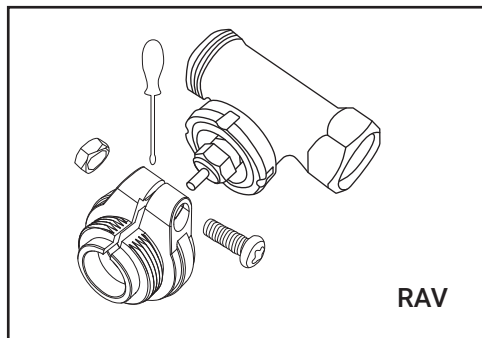
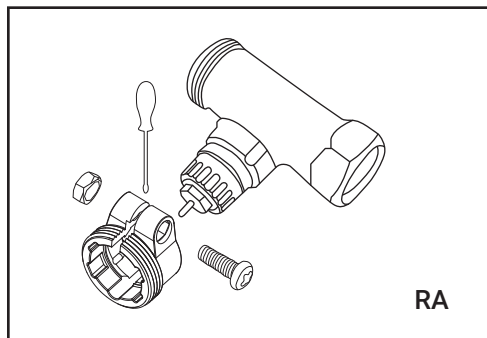

7.2.1: Wählen Sie aus den mitgelieferten Anschlüssen einen Anschluss für Ihren Heizkörper aus: RA-Typ, RAV-Typ und RAVL-Typ.

7.2.2: Installieren Sie es am Steuerventil.

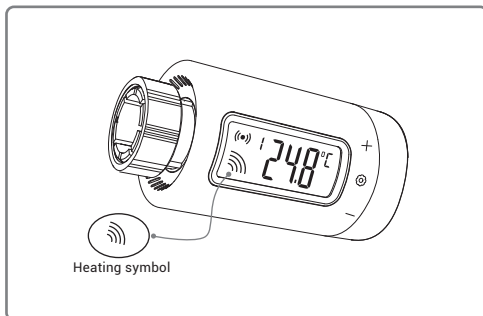

Nach dem Einbau der Batterie, wenn sich das Regelventil im Heiz-Ein-Zustand befindet.

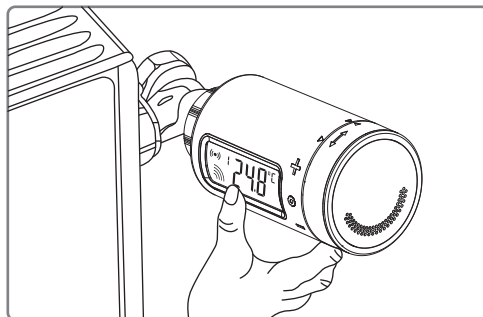

Es kann direkt am Kühler montiert werden.

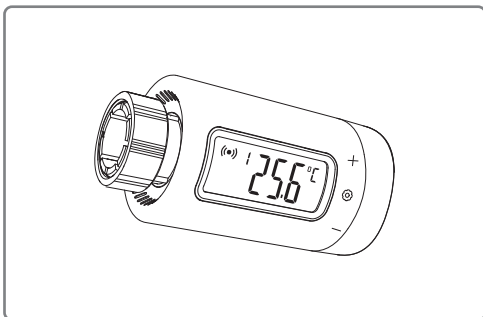

Andernfalls sollte das Regelventil, wenn es sich im Zustand „Heizung aus“ befindet, gemäß den folgenden Schritten installiert werden.

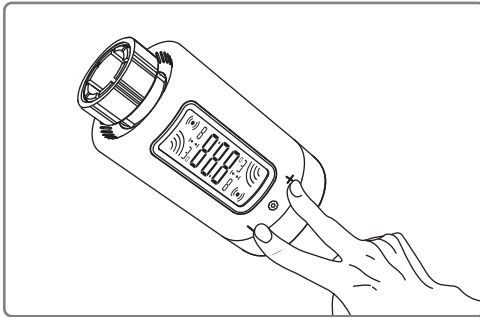

Schritt 1: Halten Sie die Tasten + und - 2 Sekunden lang gedrückt, um in den Installationsmodus zu gelangen.

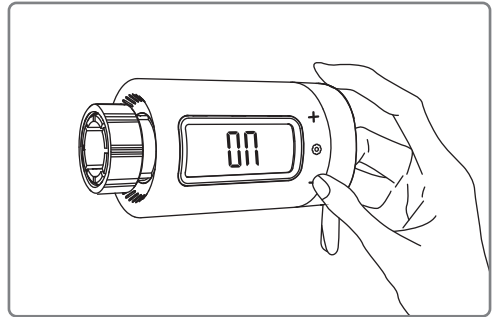

Schritt 2: Drücken Sie die Taste - : Das LCD zeigt „Ein“ an und die Mutternkappe wird festgezogen.

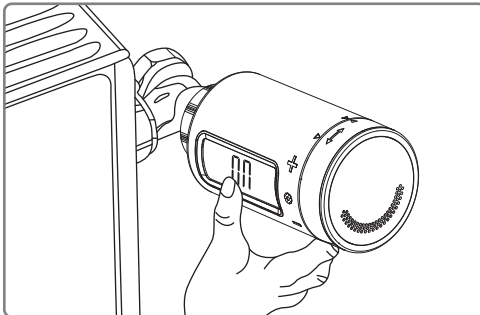

Schritt 3: Die Installation beginnt.

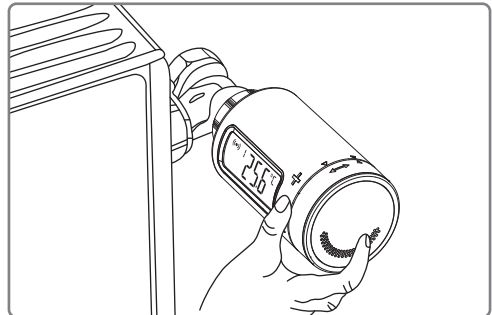

Schritt 4: Halten Sie nach der Installation die Taste © 2 Sekunden lang gedrückt, um den Installationsmodus zu verlassen.

08 *Anleitung zur erstmaligen Nutzung der INKBIRD APP*

So laden Sie die INKBIRD-APP herunter



Suchen Sie im App Store oder bei Google Play nach „INKBIRD“ oder scannen Sie den QR-Code, um die INKBIRD-Anwendung herunterzuladen und zu installieren. Öffnen Sie die App, schließen Sie die Registrierung ab, melden Sie sich an und folgen Sie dann den Anweisungen der App, um eine Verbindung herzustellen

ANMERKUNGEN:

- Auf Ihren iOS-Geräten muss iOS 12.0 oder höher ausgeführt werden, damit die App reibungslos heruntergeladen werden kann.
- Auf Ihren Android-Geräten muss Android 7.1 oder höher ausgeführt werden, damit die App reibungslos heruntergeladen werden kann.
- Das Gerät unterstützt nur einen 2,4-GHz-WLAN-Router.

8.2 Registrierung

Schritt 1: Öffnen Sie die App, wählen Sie Ihr Land/Ihre Region aus und Sie erhalten einen Bestätigungscode.

Schritt 2: Geben Sie den Verifizierungscode ein, um Ihre Identität zu bestätigen, und die Registrierung ist abgeschlossen.

09 So koppeln Sie das Gateway mit der APP

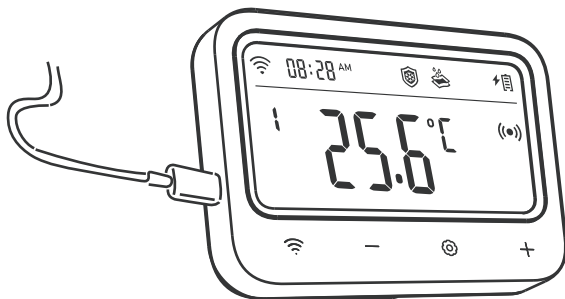

Schritt 1: Stecken Sie den USB-Stromstecker direkt in das Gateway und halten Sie ihn fest angeschlossen, wenn es verwendet wird.



Schritt 2: Halten Sie die Taste  gedrückt, bis das Symbol schnell blinkt, um in den Kopplungsmodus zu gelangen.

Hinweis: Bitte stellen Sie sicher, dass auf Ihrem Telefon Bluetooth aktiviert ist, und halten Sie das Gateway so nah wie möglich an Ihrem Router und Smartphone.

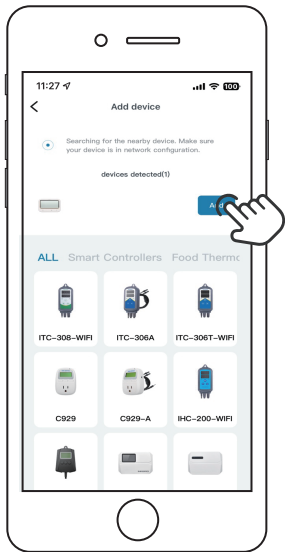

Schritt 3: Öffnen Sie die INKBIRD-App und klicken Sie in der rechten Ecke auf „Hinzufügen“. Fügen Sie den IRC-RW1 hinzu, nachdem das Gerät automatisch gesucht wurde.

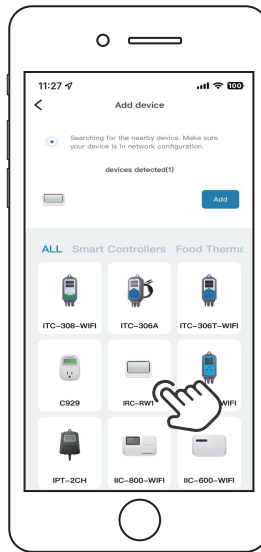

Hinweis: Wenn das IRC-RW1 nicht automatisch gefunden werden kann, wählen Sie bitte manuell das Gerätemodell aus und befolgen Sie die Anweisungen, um die Verbindung herzustellen.

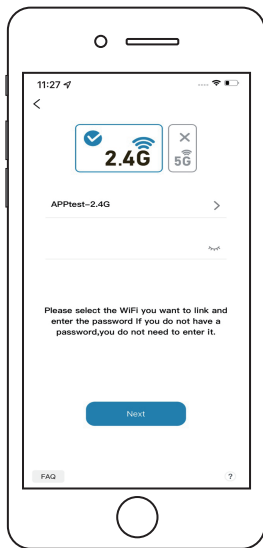

Schritt 4: Wählen Sie ein WLAN-Netzwerk und verbinden Sie es, geben Sie das Passwort ein und klicken Sie dann auf „Nächster Schritt“.

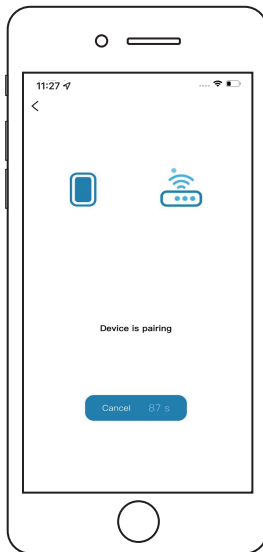

Step5: Das Gerät koppelt sich automatisch mit Ihrem Smartphone.



Step6: Die Kopplung ist erfolgreich.

10 Hauptschnittstelle der INKBIRD APP

10.1 Die Gateway-Steuerschnittstelle kann mehrere Steuerventile gleichzeitig einstellen.

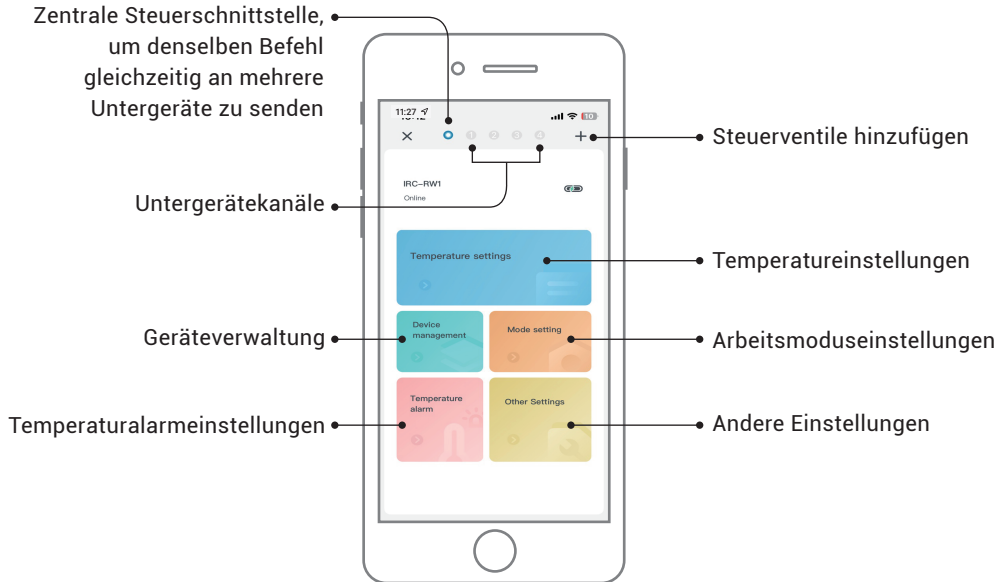

10.2 Steuerventilschnittstelle

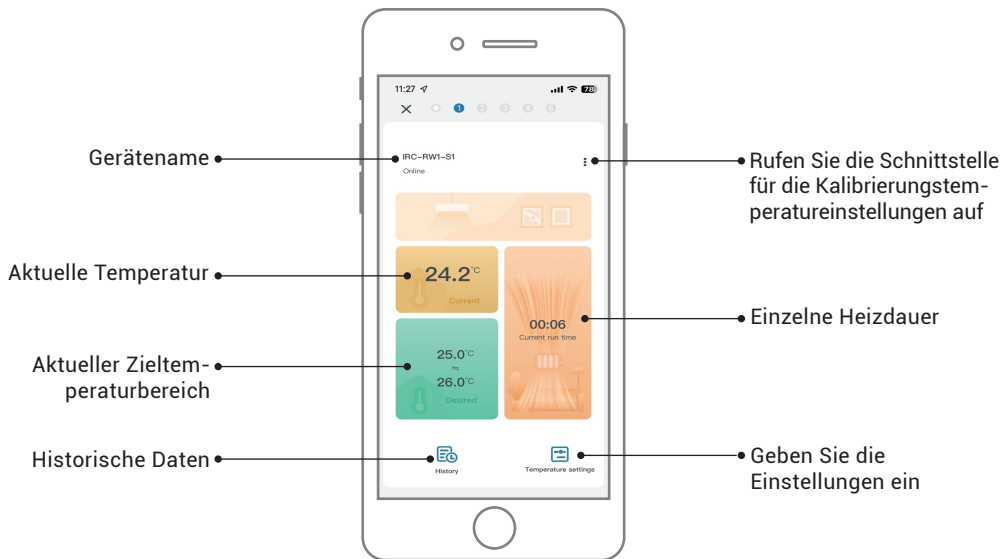

10.3 History-Graph-Schnittstelle



10.4 Steuerventil-Einstellschnittstelle



Schnittstelle zur Temperatureinstellung

10.5 Steuerventil-Einstellschnittstelle

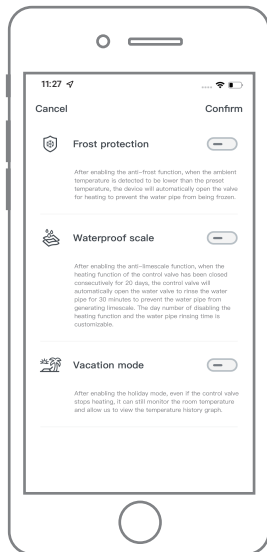

Schnittstelle zur
Moduseinstellung

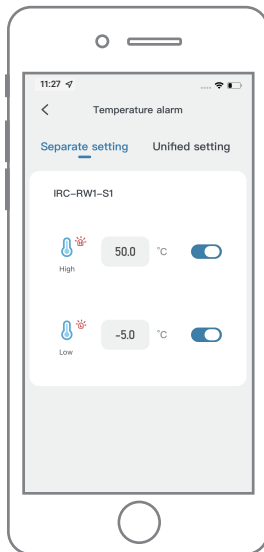

Schnittstelle zur Alarmein-
stellung für hohe/niedrige
Temperaturen

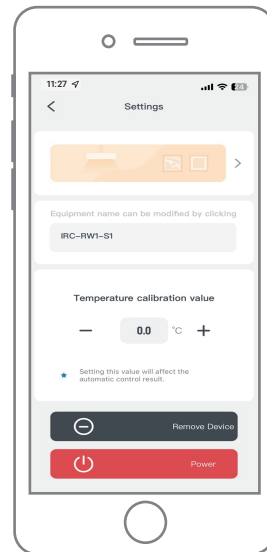

Schnittstelle für
Kalibrierungstempla-
tureinstellungen

10.6 Steuerventil-Einstellschnittstelle

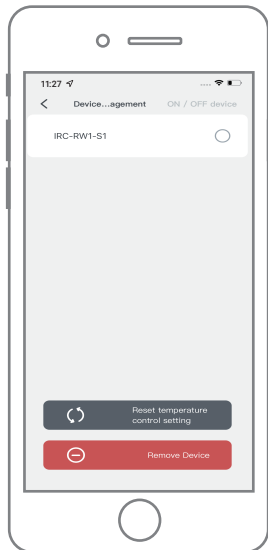

Geräteverwaltungsschnittstelle

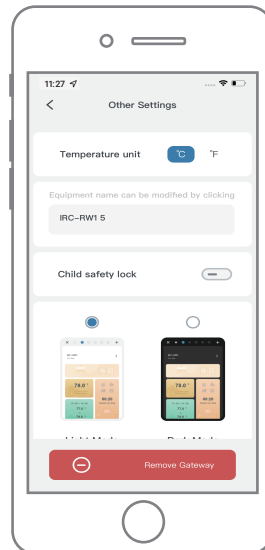
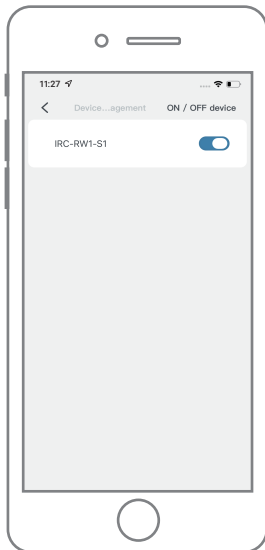

Andere Einstellungsschnittstelle

11 Parametereinstellung

11.1 Parameter-Einstellbereich



Code	Funktion	Standardeinstellung	Einstellbereich
ST	Heiztemperatur starten	25.0°C	0.0 ~35.0°C
SP	Stoppen der Heiztemperatur	26.0°C	0.0 ~35.0°C
ST1...ST11	Heizzeit starten	00:00	00:00~23:59
SP1...SP11	Stoppen der Heizzeit	00:00	00:00~23:59
AH	Alarmwert für hohe Temperatur	45.0°C	-10-50°C
AL	Alarmwert für niedrige Temperatur	-5.0°C	-10-50°C
CA	Temperaturkalibrierungswert	0.0°C	-4.9 ~4.9°C
CF	Temperatureinheit	C	C/F

Hinweis: Der minimale Einstelldifferenzwert von ST und SP beträgt 0,3°C.

11.2 Funktionsprinzip

Das Ventil schließt sich, um den Heizvorgang zu stoppen, wenn die aktuelle Temperatur die SP (Heizstopptemperatur) erreicht, und öffnet sich, um den Heizvorgang zu starten, wenn die aktuelle Temperatur die ST (Heizstarttemperatur) erreicht.

Function Description

Symbol	Modus	Definition	Standardeinstellung	Gebrauch
	Anti-Frost-Modus	Um zu verhindern, dass das Wasser in der Leitung gefriert, aktiviert das Regelventil automatisch die Heizfunktion, wenn es erkennt, dass die Umgebungstemperatur zu niedrig ist	Aktiviert, wenn die Temperatur unter 5.0°C liegt.	0.0°C ~10.0°C
	Anti-Kalk-Modus	Um zu verhindern, dass sich in den Wasserleitungen Kalk bildet, wird das Ventil zum Spülen automatisch geöffnet, wenn das Steuerventil längere Zeit nicht geöffnet wurde.	Die Standardanzahl an Tagen beträgt 20 und die Spülzeit beträgt 30 Minuten.	Tageseinstellung: 5–30 Tage Zeiteinstellung: 10–60 Min
	Urlaubsmodus	Nach Aktivierung der Urlaubsmodusfunktion schließt das Steuerventil die Heizfunktion, behält jedoch die Funktion zur Erfassung der Innentemperatur bei und Sie können die historische Temperaturkurvenaufzeichnung einsehen.	AUS	AN/AUS

11.3 Kindersicherungsfunktion

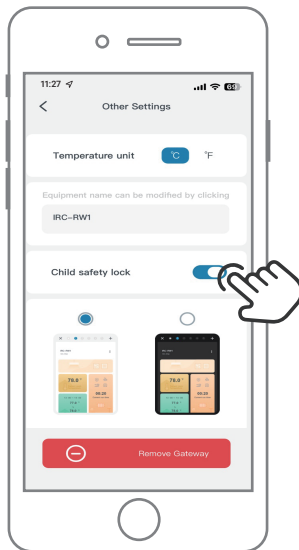

Wie aktiviere ich die Kindersicherung?

Wenn die Kindersicherung in der App aktiviert ist, wird beim Drücken einer beliebigen Taste sofort das LoC-Zeichen angezeigt und der Summer ertönt dreimal.

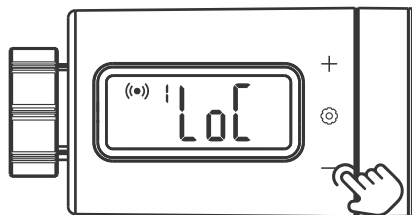

Wie entsperre ich die Kindersicherung am Gateway oder Steuerventil?

Halten Sie die Taste – 2 Sekunden lang gedrückt, um die Kindersicherung am Gateway oder Steuerventil zu entsperren. Wenn innerhalb von 60 Sekunden keine Taste gedrückt wird, kehrt die Funktion in den gesperrten Zustand zurück.

11.4 Alarmfunktion bei niedrigem Batteriestand

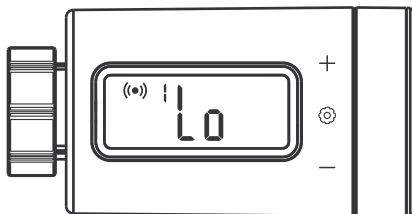

Wenn die Batterieleistung zu niedrig ist, wird das Steuerventil automatisch geschlossen und das Zeichen „Lo“ wird angezeigt. Gleichzeitig werden alle Aktionstasten deaktiviert und die App sendet Ihnen eine Benachrichtigung über niedrigen Batteriestand. Wenn die Batterieleistung niedrig ist, empfehlen wir dringend, die Batterie sofort auszutauschen, um die normale Funktion nicht zu beeinträchtigen.

12 Leitfaden zur Fehlerbehebung













- 1) Was sollten Sie tun, wenn die Verbindung zwischen dem WLAN-Gateway und dem Steuerventil nicht normal ist?**
- a. Entfernen Sie das Steuerventil aus der App und fügen Sie es erneut hinzu.
- 2) Das WLAN-Netzwerk wird häufig unterbrochen, historische Daten gehen verloren oder das Netzwerk kann nicht verbunden werden?**
- a. Stellen Sie sicher, dass das WLAN-Signal stabil ist, und platzieren Sie das Gerät so nah wie möglich am Router.
 - b. Stellen Sie sicher, dass sich zwischen dem Gerät und dem Router möglichst wenige Barrieren befinden.
 - c. Überprüfen Sie, ob der Batteriestand niedrig ist.
 - d. Aktivieren Sie Bluetooth und Ortungsfunktionen, erlauben Sie der App, Standortinformationen abzurufen, und erlauben Sie das lokale Netzwerk (iOS-System).
- 3) Die Alarmbenachrichtigung wird nicht empfangen oder verzögert sich?**
- a. Stellen Sie sicher, dass das WLAN-Signal stabil ist, und platzieren Sie das Gerät so nah wie möglich am Router.
 - b. Stellen Sie sicher, dass sich zwischen dem Gerät und dem Router möglichst wenige Barrieren befinden.
 - c. Überprüfen Sie, ob die App-Benachrichtigungsberechtigung aktiviert ist.

13 Gateway-Bedienungsanleitung

► Produkteinführung



* Gateway-Parametereinstellung

Icon	Function	Setting Range	Default Setting
 + Temp	Heiztemperatur starten	0.0 C ~35.0C	25.0C
		32.0F~95°F	77.0F
 + Temp	Stoppen der Heiztemperatur	0.0 C ~35.0C	26.0C
		32.0F~95°F	78.0F
ST + Temp	Startzeit	00:00~23:59	00:00
SP + Temp	Stoppen der Zeit	00:00~23:59	00:00
 + Temp	Alarmwert für hohe Temperatur	-10.0 C ~50.0C	45.0C
		14.0F~122°F	113°F
 + Temp	Alarmwert für niedrige Temperatur	-10.0 C ~50.0C	-5.0C
		14.0F~122°F	23.0F
	Symbol für Hochtemperaturalarm		
	Symbol für Alarm bei niedriger Temperatur		
	Anti-Frost-Funktionssymbol	AN/AUS	AUS
 +  + Temp	Wert der Frostschutztemperatur	0.0 C ~10.0C	5.0C
		32.0F~50.0F	41.0F
	Anti-Kalk-Funktionssymbol	AN/AUS	AUS
 + No.+d	Anzahl der Tage ohne Heizung	5~30 Tage	20 Tage
 + No.	Anti-Kalk-Spülzeit	10~60 Minuten	30 Minuten
	Urlaubsfunktionssymbol	AN/AUS	AUS

►Wie regele ich die Zieltemperatur auf 25,0°C~26,0°C?

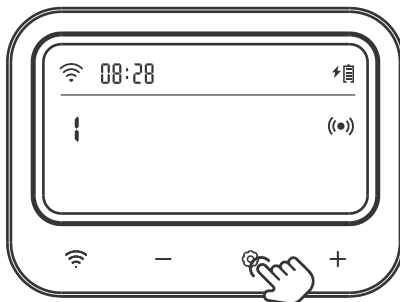

Schritt 1: Halten Sie die Taste  2 Sekunden lang gedrückt, um die Einstellung einzugeben, und drücken Sie dann kurz die Taste + oder -, um das einzustellende Temperaturregelventil auszuwählen.

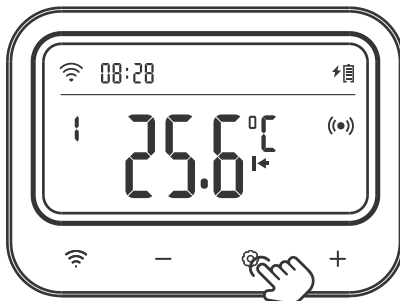

Schritt 2: Drücken Sie kurz die Taste , um die Startheiztemperatur einzustellen, und der entsprechende Parameter blinkt. Drücken Sie dann die Taste + oder -, um den Zielwert auf 25.0°C einzustellen.



Schritt 3: Drücken Sie kurz die Taste  , um die Heizstoptemperatur einzustellen, und der entsprechende Parameter blinkt. Drücken Sie dann die Taste + oder - , um den Zielwert auf 26.0 C einzustellen.

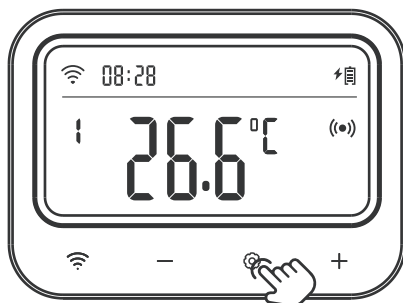



Schritt 4: Halten Sie die Taste  2 Sekunden lang gedrückt oder drücken Sie 60 Sekunden lang keine Bedienung, um die Einstellungen zu speichern und in den Arbeitsmodus zurückzukehren.



►Wie stelle ich einen Alarmwert für hohe/niedrige Temperatur ein?

Stellen Sie beispielsweise den Alarmwert für hohe Temperaturen auf 28,0 °C und den Alarmwert für niedrige Temperaturen auf 23,0 °C ein.

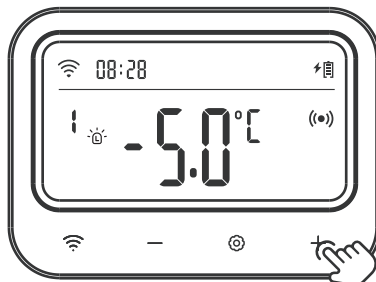

Schritt 1: Halten Sie die Taste  2 Sekunden lang gedrückt, um die Einstellung einzugeben und das einzustellende Temperaturregelventil auszuwählen. Drücken Sie  dann kurz die Taste, um den Hochtemperatur-Alarmwert auszuwählen. Das  Symbol wird angezeigt und der entsprechende Parameter blinkt. Drücken Sie die Taste „+“ oder „-“, um den Wert auf 28.0 °C einzustellen.



Schritt 2: Drücken Sie kurz die Taste , um den Alarmwert für niedrige Temperaturen auszuwählen. Das Symbol  wird angezeigt und der entsprechende Parameter blinkt. Drücken Sie die Taste „+“ oder „-“, um den Wert auf 23.0 °C einzustellen.

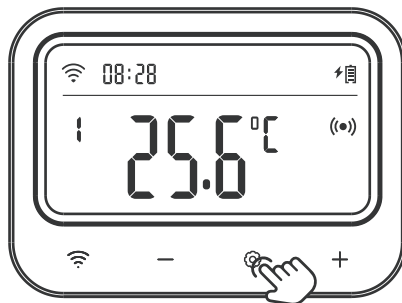



Schritt 3: Halten Sie die Taste  2 Sekunden lang gedrückt oder drücken Sie 60 Sekunden lang keine Bedienung, um die Einstellungen zu speichern und in den Arbeitsmodus zurückzukehren.

►Wie stelle ich die Kalibrierungstemperatur ein?

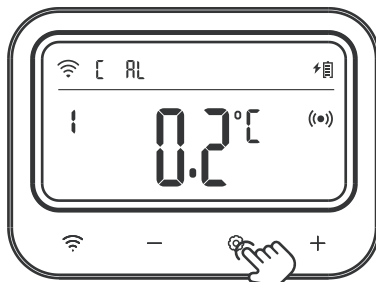
Stellen Sie die Kalibrierungstemperatur beispielsweise auf 0,2°C ein.



Schritt 1: Halten Sie die Taste  2 Sekunden lang gedrückt, um die Einstellung einzugeben und das einzustellende Temperaturregelventil auszuwählen. Drücken Sie  dann kurz die Taste, um den Temperaturkalibrierungswert auszuwählen, und der entsprechende Parameter blinkt. Drücken Sie die Taste + oder -, um den Wert auf 0.2°C einzustellen.

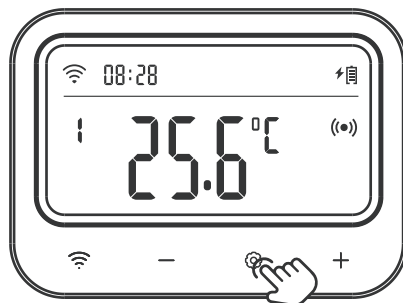

Schritt 2: Halten Sie die Taste  2 Sekunden lang gedrückt oder 60 Sekunden lang keine Bedienung, um die Einstellungen zu speichern und in den Arbeitsmodus zurückzukehren.



► Wie stelle ich unterschiedliche Zieltemperaturbereiche für unterschiedliche Zeiträume ein?

Lassen Sie das Steuerventil beispielsweise nach dem folgenden Zeitplan laufen.

Zeitraum	Startzeit	Endzeit	Heiztemperatur starten	Stoppen der Heiztemperatur
1	09: 00	11: 00	24.0°C	25.0°C
2	21: 00	23: 00	22.0°C	23.0°C
3	02: 00	05: 00	26.0°C	27.0°C

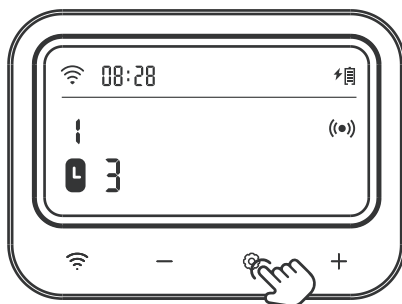
Hinweis: Für die Zeit außerhalb des oben genannten Zeitplans wird der Temperaturbereich gemäß den ursprünglich voreingestellten Parametern gesteuert, wie z. B. dem oben erwähnten Zieltemperaturbereich von 25.0°C~26.0°C.



Schritt 1: Halten Sie die Taste  2 Sekunden lang gedrückt, um die Einstellung einzugeben, und wählen Sie das einzustellende Temperaturregelventil aus. Drücken Sie dann kurz die Taste , um die Timing-Funktion auszuwählen, und der entsprechende Parameter blinkt. Drücken Sie die Taste + oder – um den Zeitraum auf 3 einzustellen. Beachten Sie, dass die Zeiteinstellungsfunktion ausgeschaltet ist, wenn der Zeitraum auf 0 eingestellt ist. Es können bis zu 11 Zeiträume eingestellt werden.





Schritt 2: Drücken Sie die Taste  , um die Startzeiteinstellung des ersten Zeitraums einzugeben. Das Zeichen „ST“ wird angezeigt und der entsprechende Parameter blinkt. Drücken Sie die + oder – Taste, um die Stunde auf 09:00 einzustellen.

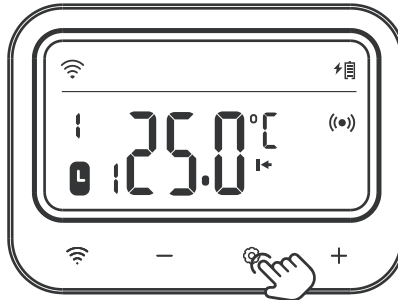

Schritt 3: Drücken Sie die Taste  um die Stoppezeiteinstellung des ersten Zeitraums einzugeben. Das Zeichen „SP“ wird angezeigt und der entsprechende Parameter blinkt. Drücken Sie die + oder – Taste, um die Stunde auf 11:00 einzustellen.



Schritt 4: Drücken Sie die Taste  , um die Startheiztemperatur des ersten Zeitraums einzustellen. Das Symbol  wird angezeigt und der entsprechende Parameter blinkt. Drücken Sie die Taste „ + “ oder „ - “, um die Temperatur auf 24.0 °C einzustellen.

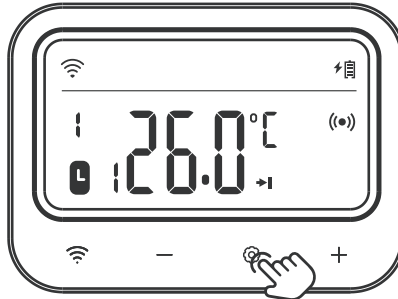



Schritt 5: Drücken Sie die Taste  , um die Heizstopptemperatur für den ersten Zeitraum einzustellen. Das Symbol  wird angezeigt und der entsprechende Parameter blinkt. Drücken Sie die Taste + oder - , um die Temperatur auf 25.0 °C einzustellen.

Schritt 6: Wiederholen Sie die Schritte 2 bis 5, um die Einstellungen für andere Zeiträume abzuschließen.

Schritt 7: Halten Sie die Taste  2 Sekunden lang gedrückt oder drücken Sie 60 Sekunden lang keine Bedienung, um die Einstellungen zu speichern und in den Arbeitsmodus zurückzukehren.

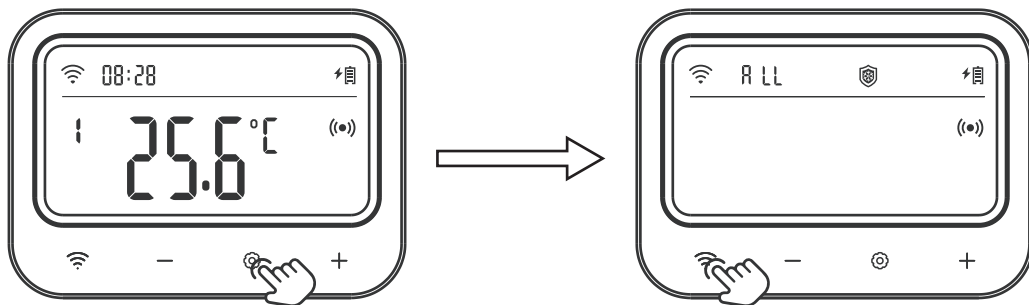
►Wie schalte ich die Frostschutzfunktion ein/aus?



Schritt 1: Halten Sie die Taste  2 Sekunden lang gedrückt, um die Einstellung einzugeben, und drücken Sie dann kurz die Taste , um in den Einstellungsmodus zu wechseln. Das Zeichen ALL bleibt zu diesem Zeitpunkt eingeschaltet, was bedeutet, dass die Antikalkfunktion aller Steuerventile ausgewählt wurde.

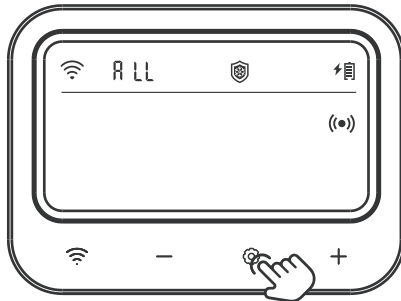

Schritt 2: Drücken Sie die Taste  und das Anti-Kalk-Symbol blinkt. Drücken Sie die + Taste, um die Anti-Kalk Funktion einzuschalten; Drücken Sie die Taste – , um die Funktion auszuschalten.

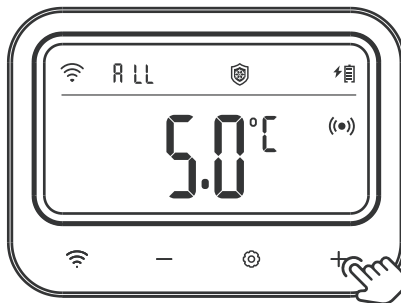



Schritt 3: Stellen Sie nach dem Einschalten der Anti-Kalk Funktion die Anzahl aufeinanderfolgender Tage ein, an denen das Steuerventil nicht geöffnet wird. Der entsprechende Parameter blinkt. Drücken Sie die + oder – Taste, um den Parameter anzupassen.



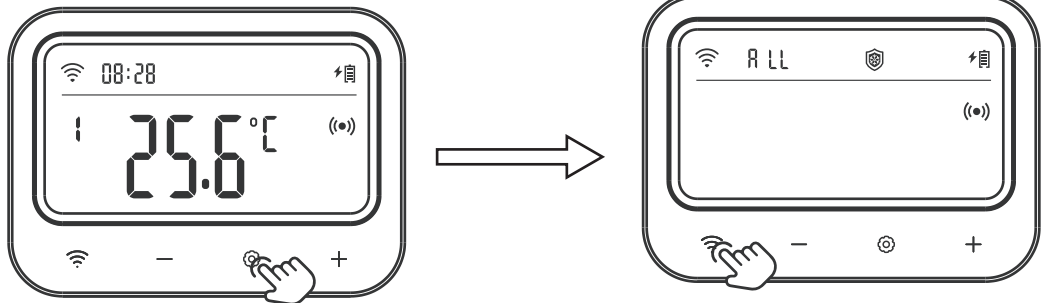

Schritt 4: Halten Sie die Taste  2 Sekunden lang gedrückt oder drücken Sie 60 Sekunden lang keine Bedienung, um die Einstellungen zu speichern und in den Arbeitsmodus zurückzukehren.

► Wie schalte ich die Anti-Kalk-Funktion ein/aus?

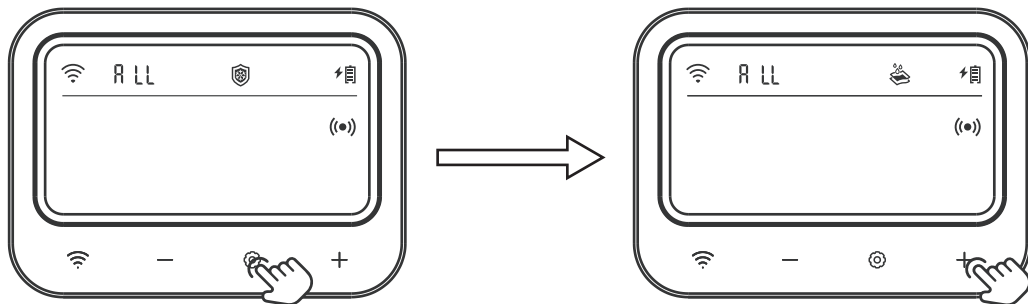

Schritt 1: Halten Sie die Taste  2 Sekunden lang gedrückt, um die Einstellung einzugeben, und drücken Sie dann kurz die Taste , um in den Einstellungsmodus zu wechseln. Das Zeichen ALL bleibt zu diesem Zeitpunkt eingeschaltet, was bedeutet, dass die Antikalkfunktion aller Steuerventile ausgewählt wurde.



Schritt 2: Drücken Sie die Taste  und das Anti-Kalk-Symbol blinkt. Drücken Sie die + Taste, um die Anti-Kalk-Funktion einzuschalten; Drücken Sie die - Taste, um die Funktion auszuschalten.

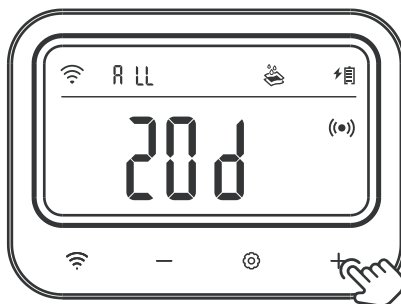

Schritt 3: Stellen Sie nach dem Einschalten der Anti-Kalk-Funktion die Anzahl aufeinanderfolgender Tage ein, an denen das Steuervertil nicht geöffnet wird. Der entsprechende Parameter blinkt. Drücken Sie die + oder - Taste, um den Parameter anzupassen.

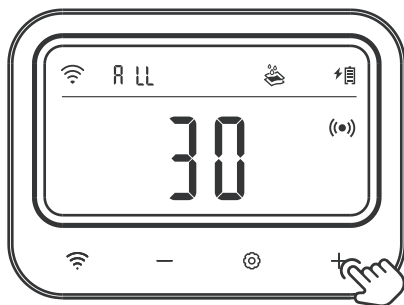

Schritt 4: Drücken Sie die Taste , um die Minuten für das Spülen der Wasserleitung einzustellen. Der entsprechende Parameter blinkt. Drücken Sie die + oder – Taste, um den Parameter anzupassen.



Schritt 5: Halten Sie die Taste  2 Sekunden lang gedrückt oder 60 Sekunden lang keine Bedienung, um die Einstellungen zu speichern und in den Arbeitsmodus zurückzukehren.

► Wie schalte ich den Urlaubsmodus ein/aus?

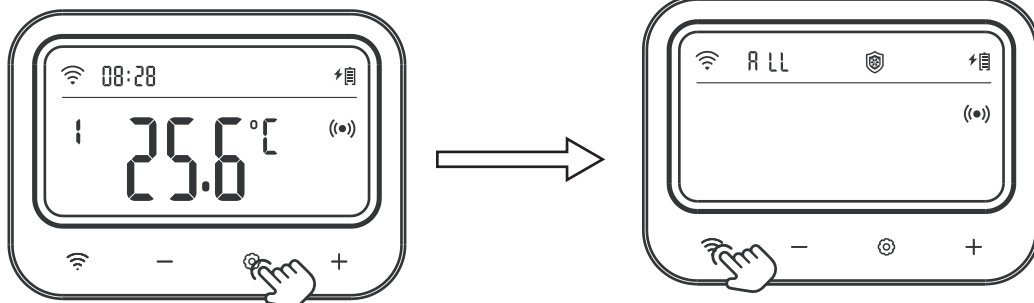

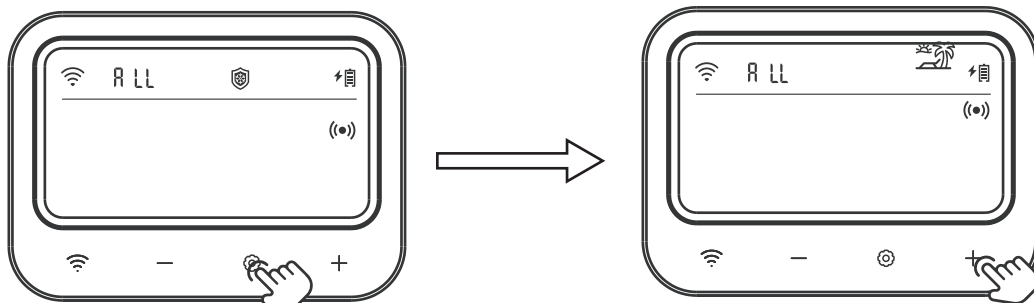

Schritt 1: Halten Sie die Taste 2 Sekunden lang gedrückt, um die Einstellung einzugeben, und drücken Sie dann kurz die Taste , um in den Einstellungsmodus zu wechseln. Das Zeichen „ALL“ bleibt zu diesem Zeitpunkt eingeschaltet, was bedeutet, dass der Urlaubsmodus aller Steuerventile ausgewählt wurde.



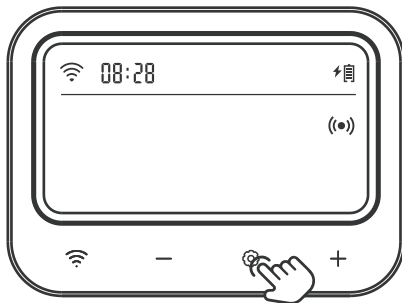

Schritt 2: Drücken Sie die Taste und das Urlaubsmodus-Symbol blinkt. Drücken Sie die + Taste, um die Urlaubsfunktion einzuschalten; Drücken Sie die Taste , um die Funktion auszuschalten.

►Wie stelle ich die aktuelle Uhrzeit ein?



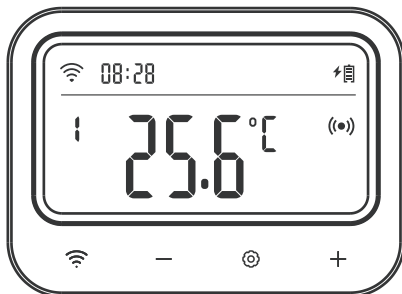



Schritt 1: Halten Sie die Taste  2 Sekunden lang gedrückt, um die Einstellung einzugeben, und drücken Sie dann kurz die Taste, um in den Einstellungsmodus zu wechseln. Drücken Sie anschließend kurz die Taste , um das aktuelle Zeitmenü auszuwählen. Der entsprechende Parameter blinkt. Drücken Sie die Taste + oder – , um die aktuelle Uhrzeit anzupassen.

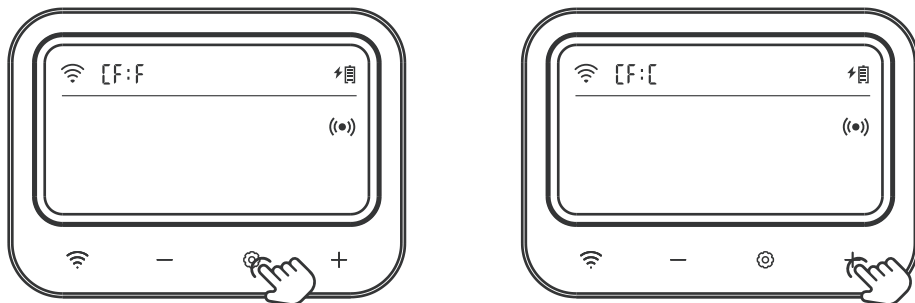

Schritt 2: Halten Sie die Taste  2 Sekunden lang gedrückt oder 60 Sekunden lang keine Bedienung, um die Einstellungen zu speichern und in den Arbeitsmodus zurückzukehren.

► Wie stelle ich die Temperatureinheit ein?



Schritt 1: Halten Sie die Taste  2 Sekunden lang gedrückt, um die Einstellung einzugeben, und drücken Sie dann kurz die Taste , um in den Einstellungsmodus zu wechseln. Drücken Sie anschließend kurz die Taste , um das Temperatureinheiten-Menü auszuwählen, in dem „CF“ angezeigt wird und der entsprechende Parameter blinkt. Drücken Sie die + oder – Taste, um den Parameter anzupassen.

Schritt 2: Halten Sie die Taste  2 Sekunden lang gedrückt oder 60 Sekunden lang keine Bedienung, um die Einstellungen zu speichern und in den Arbeitsmodus zurückzukehren.

14 *Bedienungsanleitung für Steuerventile*

► Produkteinführung

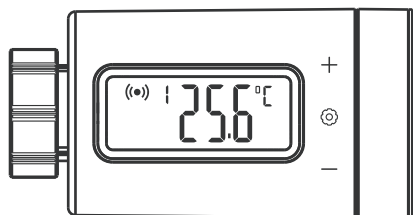

* Einstellung der Steuerventilparameter

Symbol	Funktion	Einstellbereich	Standardeinstellung
↔ + Temp	Heiztemperatur starten	0.0 ~35.0°C	25.0°C
		32.0 ~95°F	77.0°F
↔ + Temp	Stoppen Sie die Heiztemperatur	0.0 ~35.0°C	26.0°C
		32.0 ~95°F	78.0°F
ST	Heiztemperatur starten	0.0 ~35.0°C	25.0°C
		32.0 ~95°F	77.0°F
SP	Stoppen Sie die Heiztemperatur	0.0 ~35.0°C	26.0°C
		32.0 ~95°F	78.0°F
AH	Alarmwert für hohe Temperatur	-10.0 ~50.0°C	45.0°C
		14.0 ~122°F	113°F
AL	Alarmwert für niedrige Temperatur	-10.0 ~50.0°C	-5.0°C
		14.0 ~122°F	23.0°F
CA	Temperaturkalibrierungswert	-4.9 ~4.9°C	0.0°C
		-9.9 ~9.9°F	0.0°F

►Wie lässt sich der Zieltemperaturbereich schnell einstellen?

Stellen Sie den Temperaturregelbereich beispielsweise auf 25,0°C~26,0°C ein.

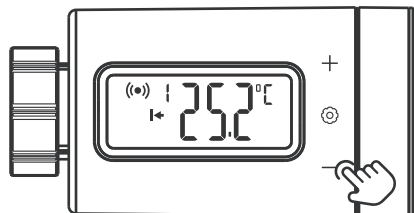

Schritt 1: Drücken Sie die Taste ⊙, um in den Schnelleinstellungszustand zu gelangen. Die Startheiztemperatur wird angezeigt und der entsprechende Parameter blinkt. Drücken Sie die Taste + oder -, um die Startheiztemperatur auf 25.0 °C einzustellen.

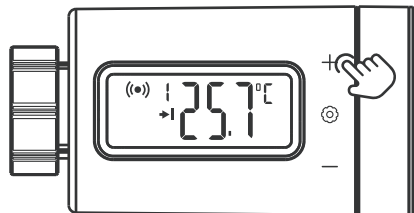

Schritt 2: Drücken Sie die Taste ⊙, um den Heiztemperaturwert zu stoppen, und der entsprechende Parameter blinkt. Drücken Sie die Taste + oder -, um die Heizstoptemperatur auf 26.0 °C einzustellen.

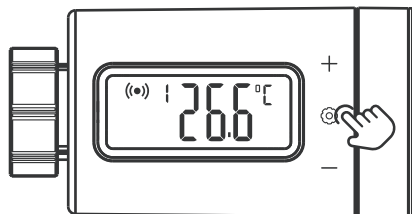

Schritt 3: Halten Sie die Taste  2 Sekunden lang gedrückt oder drücken Sie 60 Sekunden lang keine Bedienung, um die Einstellung zu verlassen und alle Parameter zu speichern.

►Wie werden Parameter eingestellt?

Zum Beispiel:

Zieltemperaturregelbereich: 25.0 C ~26.0 C

Hochtemperaturalarm: 28.0 C

Untertemperaturalarm: 23.0 C

Temperaturkalibrierung: 0.2 C

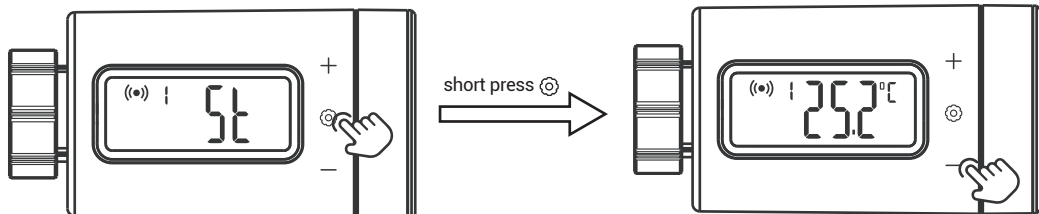

Schritt 1: Halten Sie die Taste \oplus 2 Sekunden lang gedrückt, um die Einstellung einzugeben. Das Zeichen „ST“ (Startheiztemperatur) wird angezeigt. Drücken Sie kurz die Taste \ominus , um die Parametereinstellung aufzurufen, und drücken Sie dann die Taste $+$ oder $-$, um die Startheiztemperatur auf 25.0 °C einzustellen.

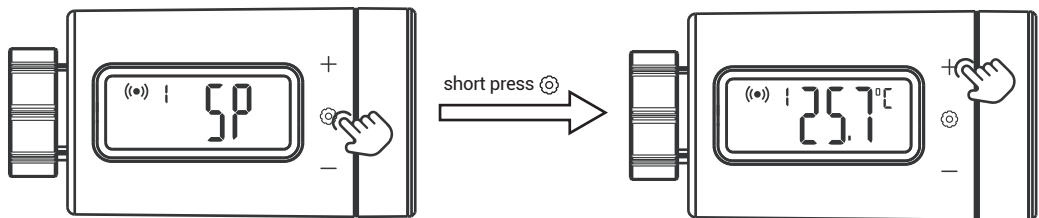

Schritt 2: Drücken Sie kurz die Taste \ominus , um zum Menüzeichen zu wechseln, und drücken Sie dann die Taste $+$ oder $-$, um das Menü auszuwählen. Das Zeichen „SP“ (Heiztemperatur stoppen) wird angezeigt. Drücken Sie kurz die Taste \ominus , um die Parametereinstellung aufzurufen, und drücken Sie dann die Taste $+$ oder $-$, um die Heizstoptemperatur auf 26.0 °C einzustellen.

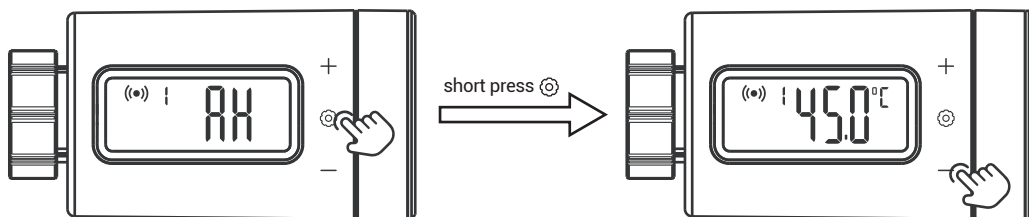

Schritt 3: Drücken Sie kurz die Taste \odot , um zum Menüzeichen zu wechseln, und drücken Sie dann die Taste + oder - , um das Menü auszuwählen. Das Zeichen „AH“ (Hochtemperaturalarmwert) wird angezeigt. Drücken Sie kurz die Taste \odot , um die Parametereinstellung aufzurufen, und drücken Sie dann die Taste + oder - , um den Hochtemperaturalarmwert auf 28,0 °C einzustellen.

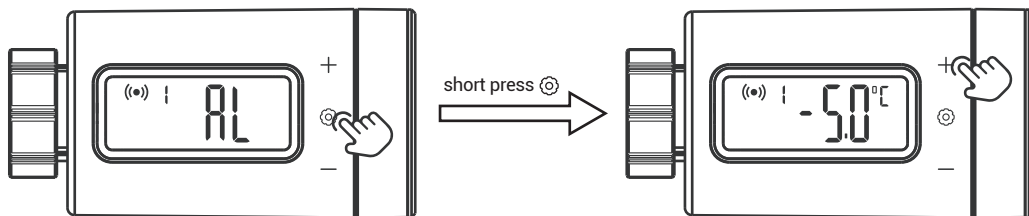

Schritt 4: Drücken Sie kurz die Taste \odot , um zum Menüzeichen zu wechseln, und drücken Sie dann die Taste + oder - , um das Menü auszuwählen. Das Zeichen „AL“ (Alarmwert für niedrige Temperatur) wird angezeigt. Drücken Sie kurz die Taste \odot , um die Parametereinstellung aufzurufen, und drücken Sie dann die Taste + oder - , um den Alarmwert für niedrige Temperaturen auf 23,0 °C einzustellen.

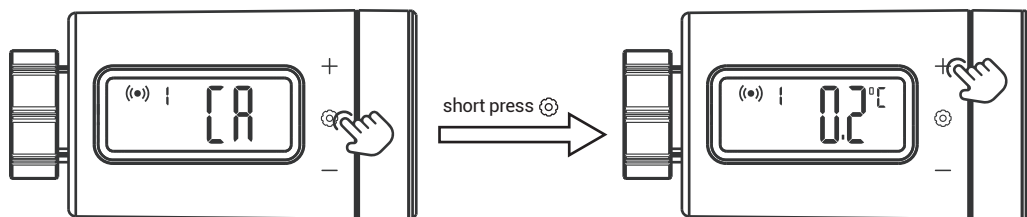

Schritt 5: Drücken Sie kurz die Taste ⊕ , um zum Menüzeichen zu wechseln, und drücken Sie dann die Taste + oder - , um das Menü auszuwählen. Das Zeichen „CA“ (Temperaturkalibrierungswert) wird angezeigt. Drücken Sie kurz die Taste ⊕ , um die Parametereinstellung aufzurufen, und drücken Sie dann die Taste + oder - , um den Temperaturkalibrierungswert auf 0.2°C einzustellen.

Schritt 6: Halten Sie die Taste ⊕ 2 Sekunden lang gedrückt oder drücken Sie 60 Sekunden lang keine Bedienung, um die Einstellung zu verlassen und alle Parameter zu speichern.

►Anzeigefunktion für Hochtemperaturalarm und Niedertemperaturalarm

Beispielsweise beträgt der Alarmwert für hohe Temperaturen 28,0°C und der Alarmwert für niedrige Temperaturen 23,0°C.

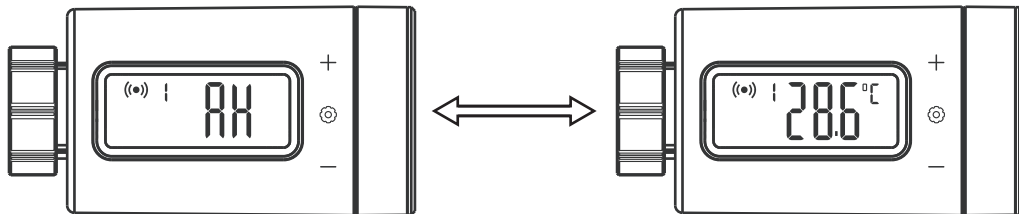

- Wenn die aktuelle Temperatur höher ist als der Hochtemperatur-Alarmwert, werden das Zeichen „AH“ und der aktuelle Temperaturwert abwechselnd mit einer Frequenz von 1 Hz angezeigt. Nachdem die aktuelle Temperatur unter den Hochtemperatur-Alarmwert gesunken ist, kehrt die Anzeige zum Normalzustand zurück.

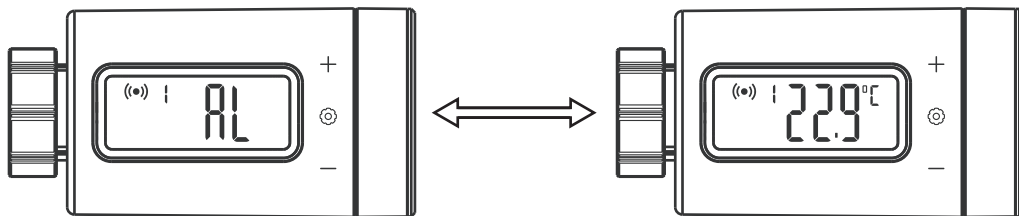

- Wenn die aktuelle Temperatur niedriger ist als der Tieftemperatur-Alarmwert, werden abwechselnd das Zeichen „AL“ und der aktuelle Temperaturwert mit einer Frequenz von 1 Hz angezeigt. Wenn die aktuelle Temperatur höher ist als der Untertemperatur-Alarmwert, kehrt die Anzeige zum Normalzustand zurück.

15 *Vorsichtsmaßnahmen für den Gebrauch*

1. Bitte zerlegen Sie das Produkt nicht, wenn Sie kein Fachmann sind.
2. Reinigen Sie das Produkt mit einem leicht feuchten, fusselfreien Tuch. Verwenden Sie keine ätzenden Reinigungsmittel.

16 *Kundendienst*

Für diesen Artikel gilt eine zweijährige Garantie auf Mängel an Komponenten oder Verarbeitung. Während dieses Zeitraums werden Produkte, die sich als fehlerhaft erweisen, nach Ermessen von INKBIRD entweder kostenlos repariert oder ersetzt. Bei Problemen bei der Nutzung können Sie uns gerne unter support@inkbird.com kontaktieren. Wir werden unser Bestes tun, um Ihnen zu helfen.



Dieses Produkt unterstützt auch die Einstellung von Parametern am Gateway und Steuerventil. Für eine detaillierte Einstellungsanleitung scannen Sie bitte den QR-Code.

INKBIRD TECH.C.L.

support@inkbird.com

Factory address: 6th Floor, Building 713, Pengji Liantang Industrial Area, NO.2 Pengxing Road, Luohu District, Shenzhen, China

Office address: Room 1803, Guowei Building, NO.68 Guowei Road, Xianhu Community, Liantang, Luohu District, Shenzhen, China



V1.0

MADE IN CHINA